

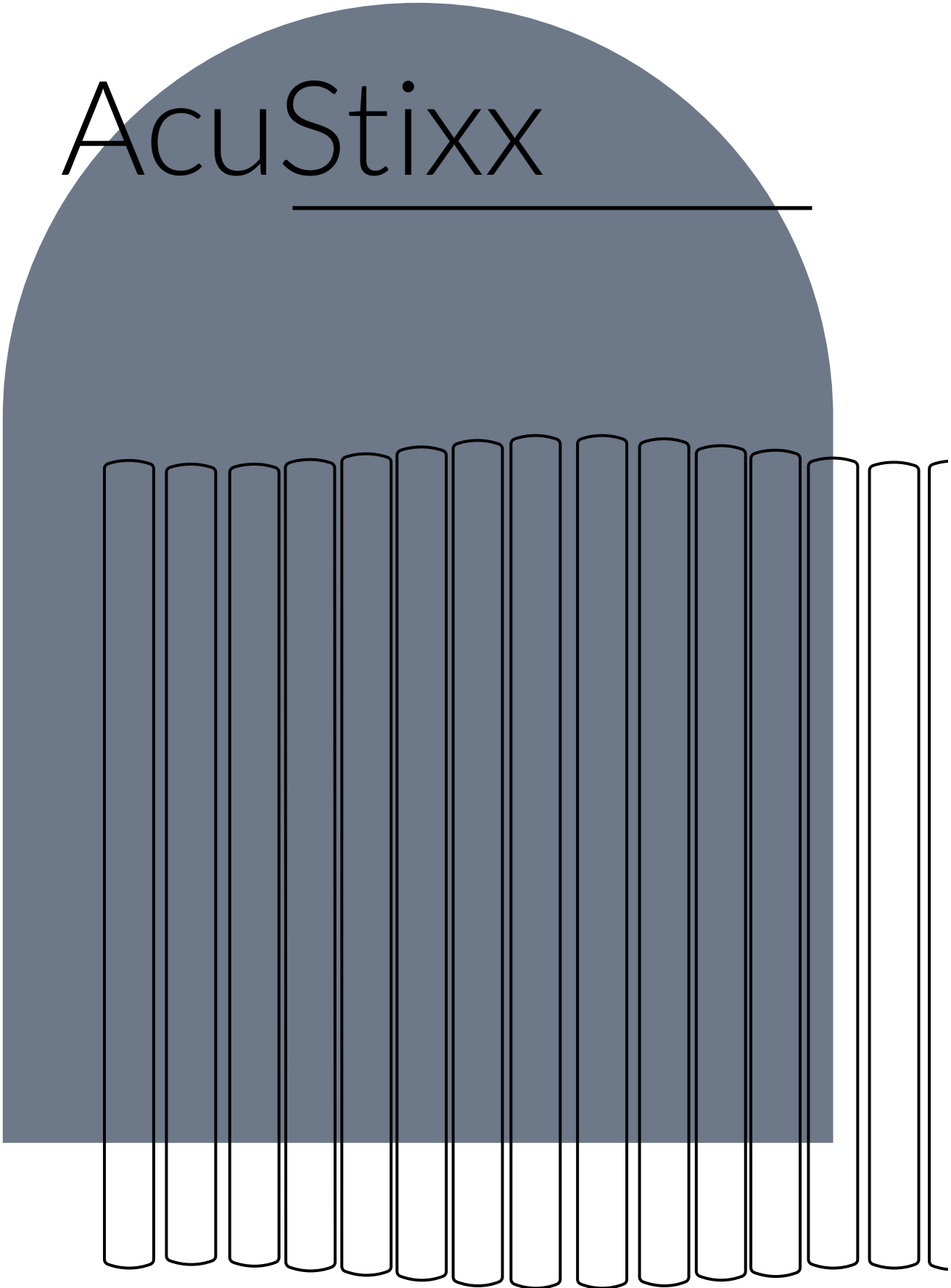

# AcuStixx

---





## MARO Office Furniture

Od 30 lat dbamy o to, aby praca biurowa była komfortowa i ergonomiczna. Nasze meble świadczą o naszym profesjonalizmie i miłości do tego co robimy. Zamiłowanie do tworzenia rzeczy pięknych i funkcjonalnych sprawia, że z pasją szukamy nowych rozwiązań, które zamieniają pomysły w produkt, na coraz to wyższym poziomie. Wykorzystując innowacyjną myśl technologiczną, dokładamy wszelkich starań, by nasze produkty i rozwiązania były najwyższej jakości. Potwierdzają to certyfikaty ISO 9001 oraz Geprüfte Sicherheit. Zdecydowanie ułatwia to nasz park technologiczny, gdzie pod jednym dachem spotykają się światowej klasy technologie. Jako odpowiedzialny producent, chcemy minimalizować niekorzystny wpływ jaki wywieramy na środowisko naturalne, tego samego oczekując od naszych dostawców.

Nasz Park Maszynowy to gwarancja najwyższej jakości i precyzji. Dzięki inwestycji w nowe technologie oraz nieustanne poszukiwanie nieszablonowych rozwiązań, rozwijamy się każdego dnia. Dobrze wiemy, ile znaczy czynnik ludzki, dlatego część rzeczy robiona jest u nas ręcznie. Klejenie korpusów ład łukowych to praca, gdzie człowiek ma przewagę nad maszyną. Za to tam, gdzie potrzeba chirurgicznej dokładności i powtarzalności w krótkim czasie, wspomagamy się najnowszą technologią. Centrum obróbcze nawierca, frezuje i obrabia krawędzie z nadzwyczajną precyzją. Na jakość naszych mebli składają się setki prób i testów, dzięki którym jesteśmy pewni, że w tym temacie nie mamy sobie równych.



## AcuStixx

### TRANSPORT

- Produkt dostarczany do klienta w paczkach.
- Przeznaczony do samodzielnego montażu.

### GWARANCJA

- Produkty MARO 5 lat gwarancji.

### KLASA POCHŁANIANIA DŹWIĘKU

- Klasa B.

### CERTYFIKATY



### CERTYFIKATY PŁYTA MELAMINOWANA



### PROJEKT KOLEKCJI

## STUDIO RYGALIK

## Zrównoważony rozwój

Dowiedz się więcej o naszych działaniach.



[maro.pl/firma/zrownowazony-rozwoj](http://maro.pl/firma/zrownowazony-rozwoj)

# AcuStixx

by Studio Rygalik

## KONSTRUKCJA

- Moduły tapicerowane wykonane z pianki wórnie lanej osadzone na profilu metalowym.
- Profil metalowy i blacha pełniąca funkcję stopy - malowane proszkowo.
- Moduły z funkcją obrotu o 360 stopni wokół własnej osi.
- W przypadku układów składających się z 15 segmentów należy dodatkowo zamówić 1 segment środkowy, który zapewni stabilność układu. W przypadku dłuższych układów, co ósmy segment powinien być segmentem środkowym.
- Stopy podklejone podkładką filcową.



## INFORMACJE DODATKOWE

- Kolorystyka wg oferty MARO

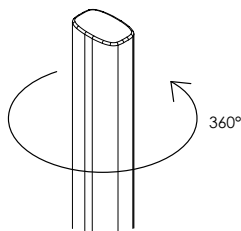

## PRZYKŁADOWE ZESTAWIENIA

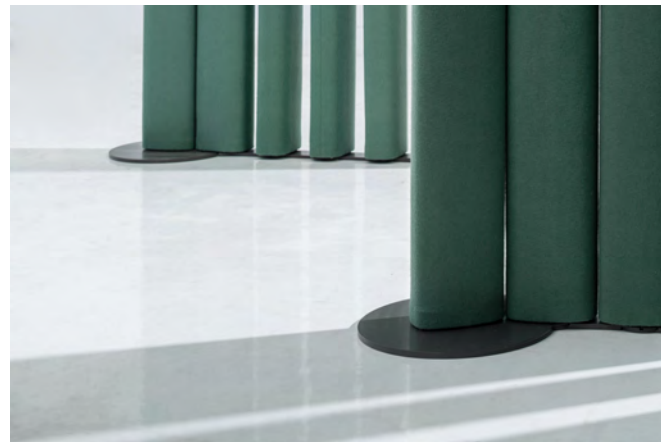
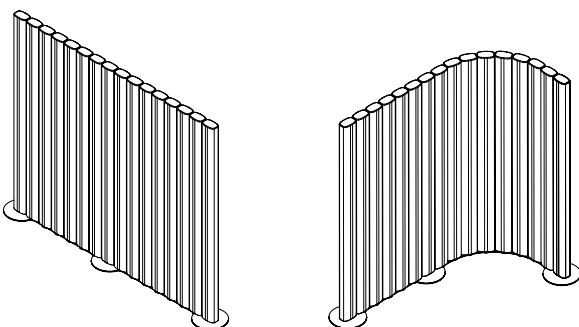

## WŁAŚCIWOŚCI AKUSTYCZNE

- Klasa pochłaniania dźwięku - B wg. normy **PN-EN ISO 11654:1999**
- Współczynnik pochłaniania dźwięku ( $\alpha_w$ ) - 0,85

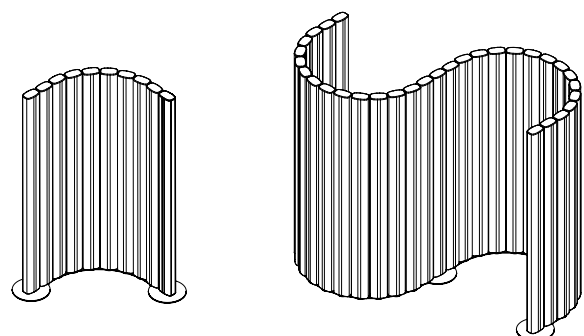
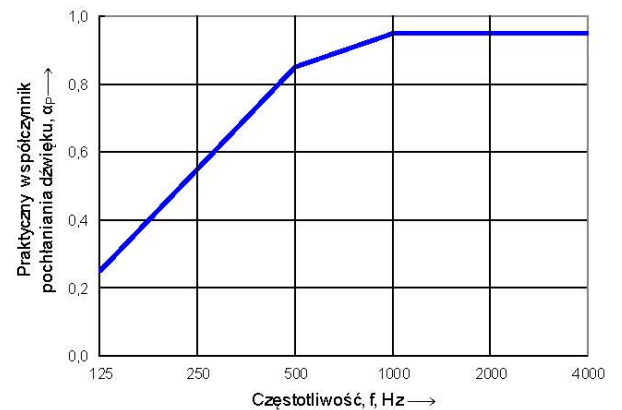
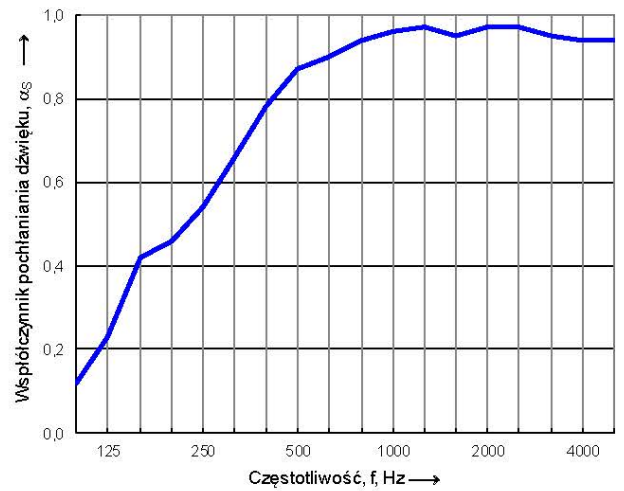

Moduł początkowy

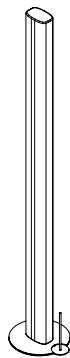
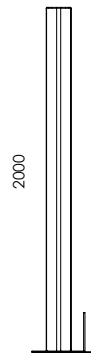
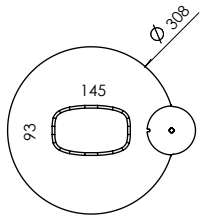

Moduł końcowy

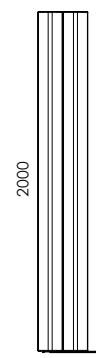
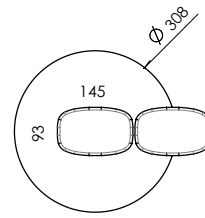

Moduł środkowy

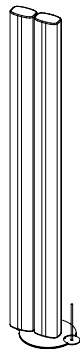
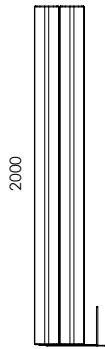
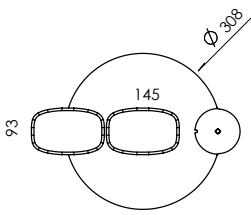

Moduł wydłużający

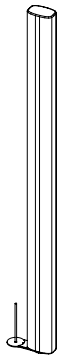
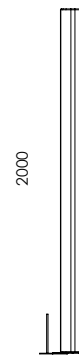
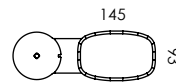

# Akustyka / Kolorystyka

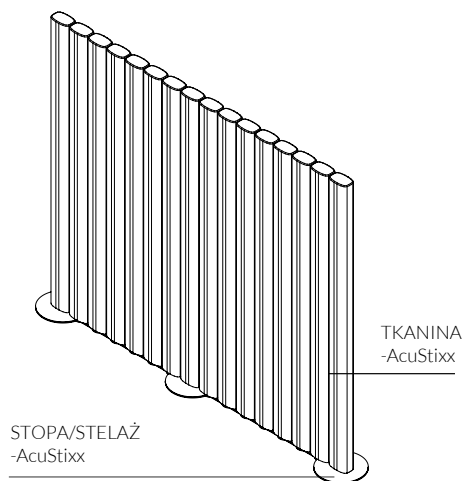

		Tkanina -AcuPro/ CubiSound/ AcuStixx	Stopa/stelaż -AcuStixx
I GRUPA	Caldo	LC1	•
		LC2	•
		LC5	•
		LC6	•
		LC11	•
		LC13	•
		LC14	•
		LC16	•
		LC17	•
		LC19	•
		LT4	•
	Terra	LT5	•
		LT10	•
		LT14	•
LT3		•	
II GRUPA	Synergy	CS45	•
		CS44	•
		CS46	•
		CS49	•
		CS56	•
		CS74	•
		CS73	•
		CS79	•
		CS59	•
		CS62	•
		CS08	•
		CS16	•
		III GRUPA	Synergy/Quilt
CSV08			
CSI59			
CSV59			
STANDARD	Melamina UNI	STD 1	Biały
		STD 2	Biały Wysoki Potysk
		STD 3	Popiel
		STD 4	Beżowy
		STD 5	Norweska Zieleń
		STD 6	Granatowy
		STD 7	Grafit
		STD 8	Czarny
	Malamina	STD 10	Akacja
		STD 11	Klon Europejski
		STD 12	Dąb Napolitano
		STD 13	Świerk Szary
		STD 14	Dąb Amerykański
STD 15	Dąb Naturalny		
STD 16	Czereśnia Havana		
STD 17	Orzech Brunatny		
TREND*	Melamina	TRD 1	Jasny Róż
		TRD 2	Bordowy
		TRD 3	Ciemny Turkus
		TRD 11	Dąb Surowy
		TRD 12	Dąb Opalany
STANDARD	Metal	M 02	Biały
		M 01	Aluminium
		M 03	Beżowy
		M 05	Grafit
		M 04	Czarny
TREND*	Metal	M 06	Słoneczny beż
		M 09	Brudny Róż
		M 08	Rudy
		M 07	Zgaszony Turkus
	Filc	Antracyt	

\* Płyty i metale z grupy trend oraz tkaniny z grup II oraz III podnoszą ostateczną cenę produktu, szczegółowe informacje przy produkcji lub w tabeli dopłat na stronie 418.

\* Płyty z grupy trend dostępne tylko w grubości 18 mm

# Metal

① STANDARD



② TREND

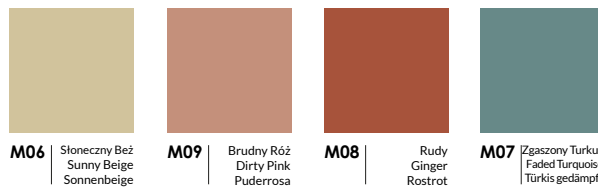

# Tkaniny

100% Polyester  
100.000 Martindale cycles

① CALDO  
Select by Lech



LC1 | LC2 | LC5 | LC6 | LC11



LC13 | LC14 | LC16 | LC17 | LC19

100 % Recycled Polyester  
67.000 Martindale cycles

① TERRA  
Select by Lech



95% Virgin Wool, 5% Poliamid  
100.000 Martindale cycles

② SYNERGY  
Camira



CS45 | CS44 | CS46 | CS49 | CS56

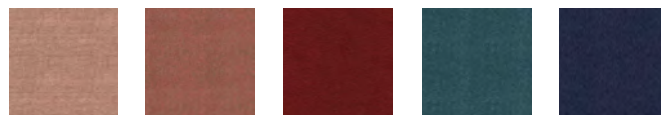

CS74 | CS73 | CS79 | CS59 | CS62



CS08 | CS16



Wszystkie nasze aktualne materiały znajdziesz online

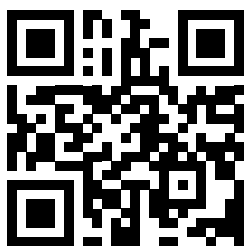

Odwiedź naszą stronę internetową [maro.pl](http://maro.pl)

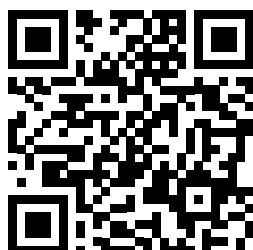

Znajdź zdjęcia i filmy w wysokiej jakości do zamieszczenia w swoich materiałach [maro.cloud/photo](http://maro.cloud/photo)



Znajdź bryły i katalogi [maro.pl/design-tools/pliki-do-pobrania](http://maro.pl/design-tools/pliki-do-pobrania)



Zamów meble online – strefa B2B [shop.maro.pl](http://shop.maro.pl)



Fabryka Mebli Biurowych MARO Sp. z o.o.  
PL 62-052 Komorniki, ul. Fabianowska 100

+48 61 890 00 00

[maro@maro.pl](mailto:maro@maro.pl)

[MARO.pl](http://maro.pl)

### Śledź nowości i dołącz do społeczności MARO

 [/@maroofficefurniture](https://www.linkedin.com/company/maroofficefurniture)

 [/@maroofficefurniture](https://www.facebook.com/maroofficefurniture)

 [@maroofficefurniture](https://www.instagram.com/maroofficefurniture)

 [/@maroofficefurniture](https://www.youtube.com/maroofficefurniture)

Zamówienia na materiały drukowane, próbki kolorystyczne, prosimy kierować na [marketing@maro.pl](mailto:marketing@maro.pl)

Ilustracje prezentowane w niniejszym dokumencie mają wyłącznie charakter poglądowy i nie stanowią żadnej formy umowy lub gwarancji – w szczególności dotyczy to prezentowanych kolorów oraz powierzchni meblowych stosowanych przez Fabrykę Mebli Biurowych MARO sp. z o.o. Aby uzyskać informacje dotyczące funkcji i konfiguracji, prosimy o kontakt z Fabryką Mebli Biurowych MARO sp. z o.o.

Wszelkie prezentowane informacje, w szczególności zdjęcia, specyfikacje, opisy, rysunki lub parametry techniczne, nie stanowią oferty w rozumieniu Kodeksu cywilnego oraz nie są wiążące i mogą ulec zmianie bez wcześniejszego powiadomienia.